

# Sprache, Literatur, Kultur (SLK) im Nebenfach

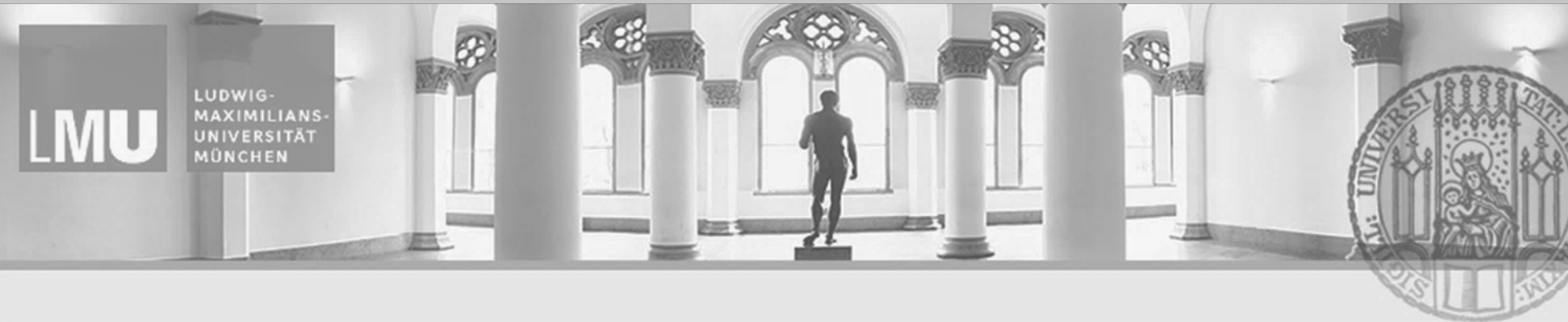

Was man über das Nebenfach SLK wissen sollte

Studiengangskoordination: Catharina Busjan



- 1 Das Wichtigste
- 2 Pflichtmodule (P)
- 3 Wahlpflichtmodule (WP)
- 4 Empfohlener  
Studienplan
- 5 „Baukasten“:  
Veranstaltungstypen  
für Wahlpflichtmodule
- 6 Realisierungen

# Nebenfach SLK: Formalia

**1 Das Wichtigste**

2 Pflichtmodule (P)

3 Wahlpflichtmodule (WP)

4 Empfohlener  
Studienplan5 „Baukasten“:  
Veranstaltungstypen  
für Wahlpflichtmodule

6 Realisierungen

Sprache, Literatur, Kultur (SLK, Nebenfach):  
60 ECTS-Punkte in 4 Module gegliedert

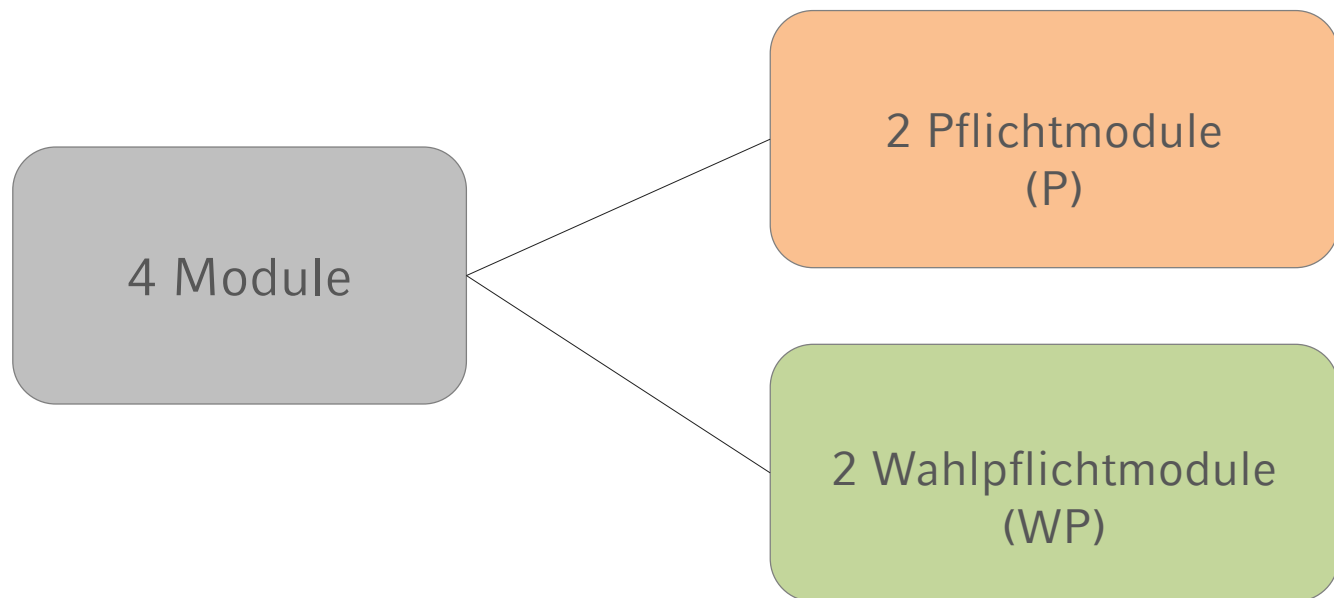

Regelstudienzeit: 5 Semester (5 x 12 ECTS-Punkte)

# Pflichtmodule (P)

1 Das Wichtigste

## 2 Pflichtmodule (P)

3 Wahlpflichtmodule (WP)

4 Empfohlener  
Studienplan

5 „Baukasten“:  
Veranstaltungstypen  
für Wahlpflichtmodule

6 Realisierungen

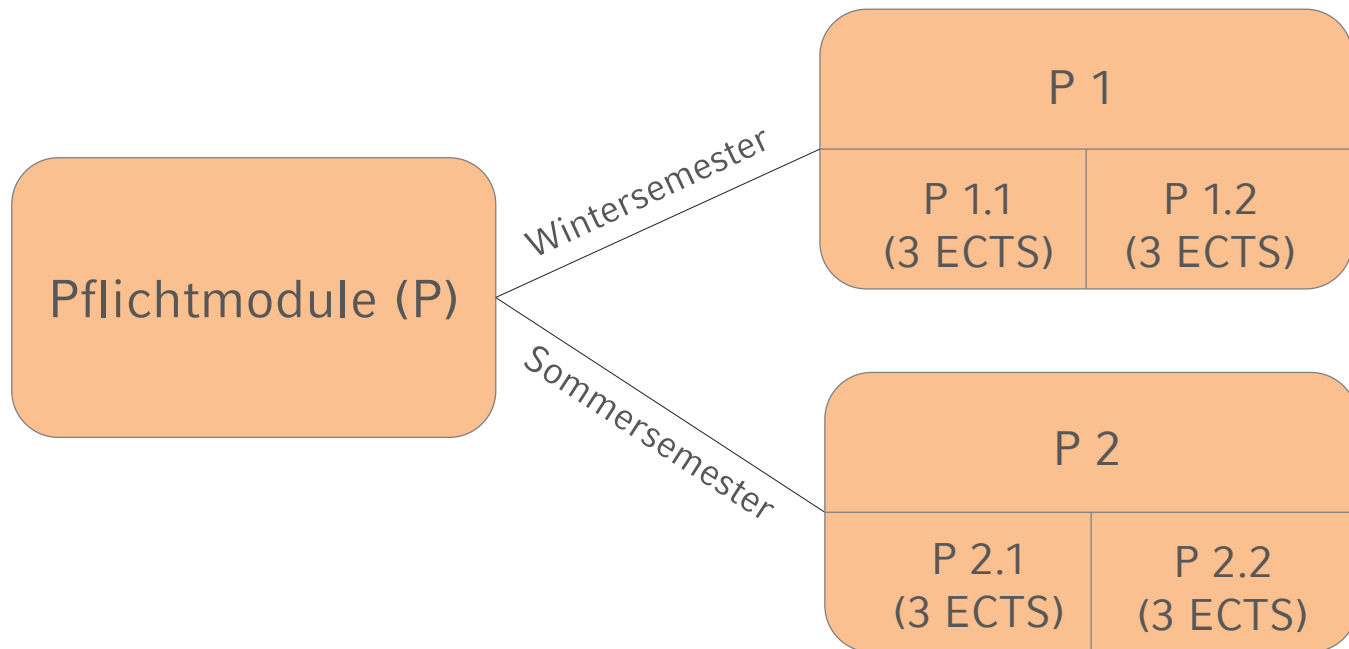

Beachte: Die Pflichtmodule müssen vollständig absolviert werden.

1 Das Wichtigste

2 Pflichtmodule (P)

**3 Wahlpflichtmodule (WP)**

4 Empfohlener  
Studienplan

5 „Baukasten“:  
Veranstaltungstypen  
für Wahlpflichtmodule

6 Realisierungen

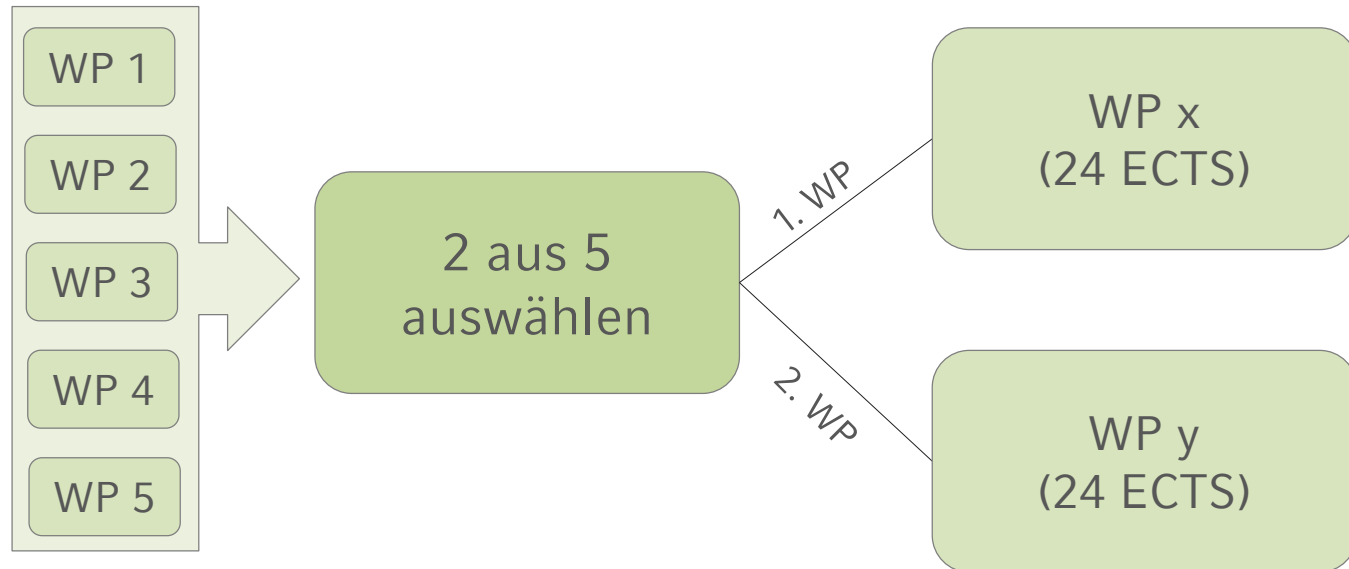

- Die beiden ausgewählten Module nennen wir x und y
  - x und y erhalten Werte: 1, 2, 3, 4 oder 5
  - $WP_x \neq WP_y$  ( $WP_x$  und  $WP_y$  dürfen nicht gleich sein)

Auswahl: Jedes WP wird mit der ersten Prüfungsanmeldung im jeweiligen Modul unwiderruflich festgelegt.

# Empfohlener Studienplan

- 1 Das Wichtigste
- 2 Pflichtmodule (P)
- 3 Wahlpflichtmodule (WP)
- 4 Empfohlener Studienplan**
- 5 „Baukasten“:  
Veranstaltungstypen für Wahlpflichtmodule
- 6 Realisierungen

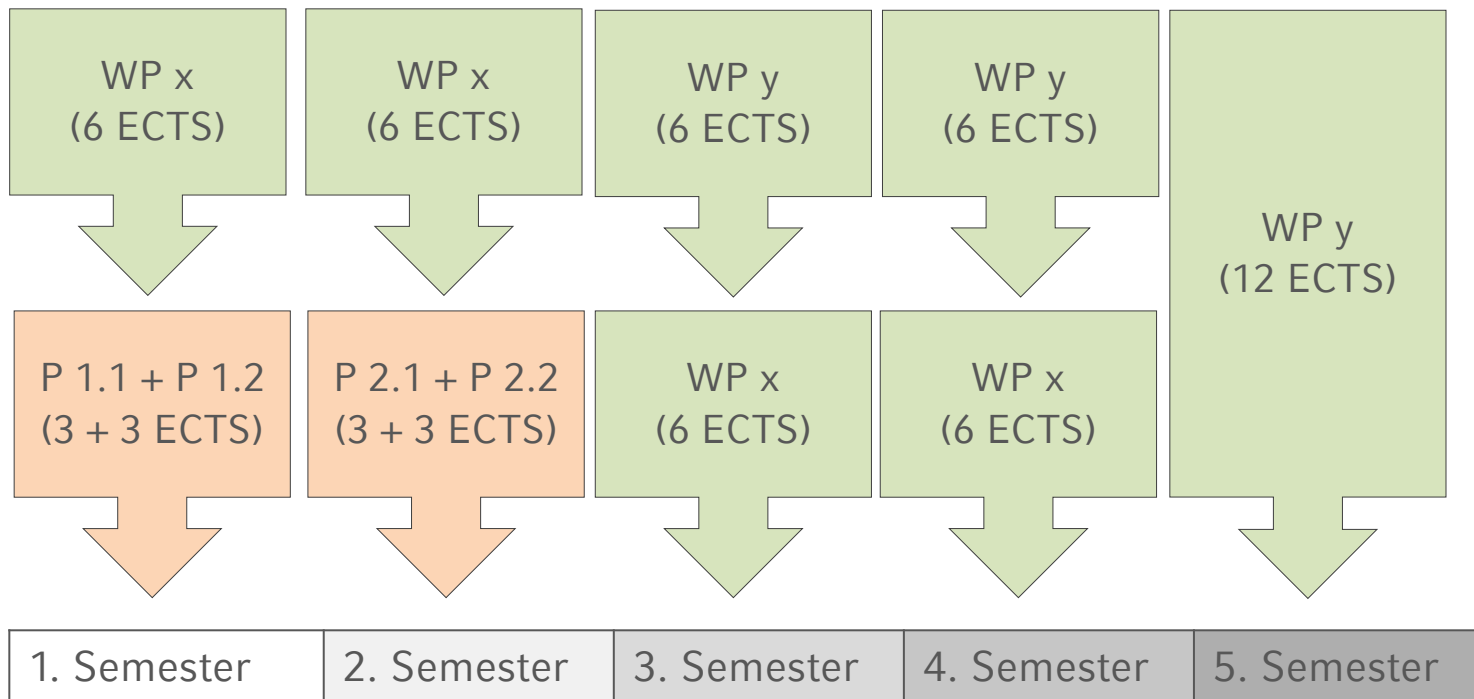

Workload (Richtwert): 12 ECTS-Punkte pro Semester



# „Baukasten“: Veranstaltungstypen für Wahlpflichtmodule

- 1 Das Wichtigste
- 2 Pflichtmodule (P)
- 3 Wahlpflichtmodule (WP)
- 4 Empfohlener Studienplan
- 5 „Baukasten“:  
Veranstaltungstypen  
für Wahlpflichtmodule**
- 6 Realisierungen

max. 4 Kernveranstaltungen (je 3 ECTS-Punkte)		
Kursnamen	13 / M	15 / N
	17 / O	19 / P

max. 4 Begleitkurse (je 3 ECTS-Punkte)		
Kursnamen	14 / M	16 / N
	18 / O	20 / P

max. 4 Bundle I (je 6 ECTS-Punkte)		
Kursnamen	9 / I	10 / J
	11 / K	12 / L

max. 4 Bundle II (je 3+3 ECTS-Punkte)		
Kursnamen	1+2 / A+B	3+4 / C+D
	5+6 / E+F	7+8 / G+H

Kombination: jeder Veranstaltungstyp kann pro Wahlpflichtmodul maximal vier Mal absolviert werden.

# Realisierungen – nur für ein Semester

Veranstaltungstypen

Kernveranstaltungen

Begleitkurse

Bundle I

Bundle II

6 ECTS-Punkte  
pro WP

Beispiele / Kombinationen

1 Kernveranstaltung

+

1 Begleitkurs

oder

1 Kernveranstaltung

+

1 Kernveranstaltung

oder

1 Begleitkurs

+

1 Begleitkurs

oder nur

1 Bundle I

oder nur

1 Bundle II

Kombination: Die Kombination und Reihenfolge der Veranstaltungstypen ist frei.

- 1 Das Wichtigste
- 2 Pflichtmodule (P)
- 3 Wahlpflichtmodule (WP)
- 4 Empfohlener Studienplan
- 5 „Baukasten“:  
Veranstaltungstypen  
für Wahlpflichtmodule

## 6 Realisierungen

### 6.1 nur für ein Semester

### 6.2 gesamtes Wahlpflichtmodul



# Realisierungen – gesamtes Wahlpflichtmodul

- 1 Das Wichtigste
- 2 Pflichtmodule (P)
- 3 Wahlpflichtmodule (WP)
- 4 Empfohlener Studienplan
- 5 „Baukasten“:  
Veranstaltungstypen für Wahlpflichtmodule

Veranstaltungstypen

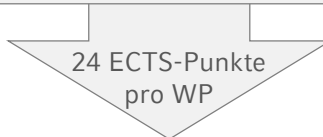
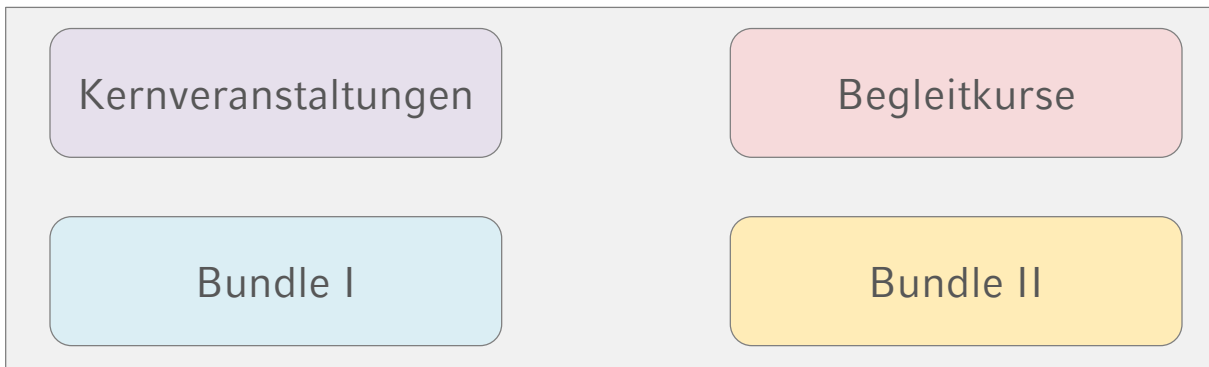

Beispiele / Kombinationen

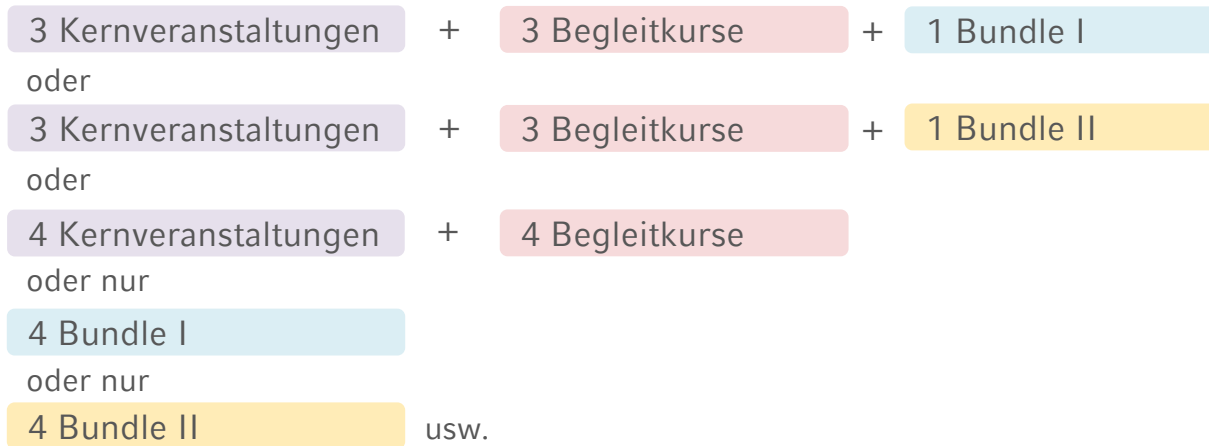

Beachte: Die 24 ECTS-Punkte, die für WP x zu erreichen sind und die 24 ECTS-Punkte, die für WP y zu erreichen sind, erfolgen aus den obigen Veranstaltungstypen.

- 6 Realisierungen**
  - 6.1 nur für ein Semester
  - 6.2 gesamtes Wahlpflichtmodul**